

# ZONE VIBE 100

Setup Guide  
Guide d'installation



logitech®

## CONTENTS

English . . . . . 3

Français . . . . . 11

Español. . . . . 19

Português . . . . . 27

## KNOW YOUR PRODUCT

### Front view:

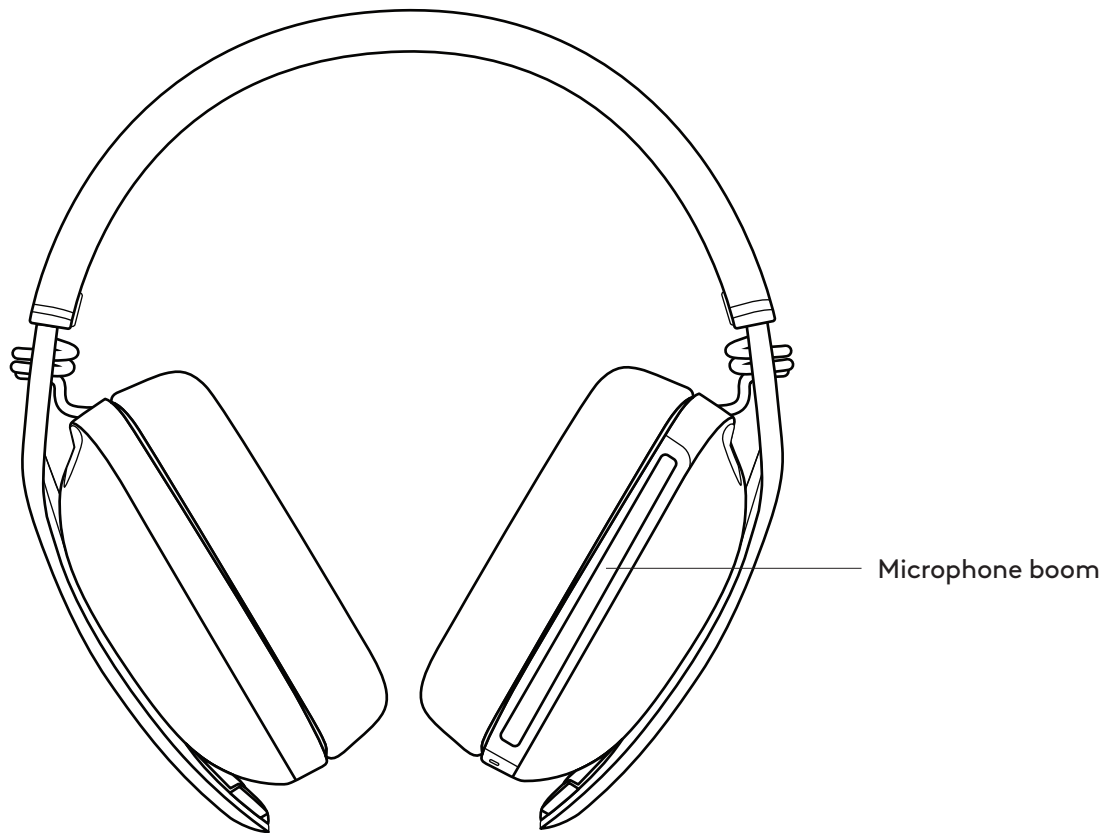

### Back view:

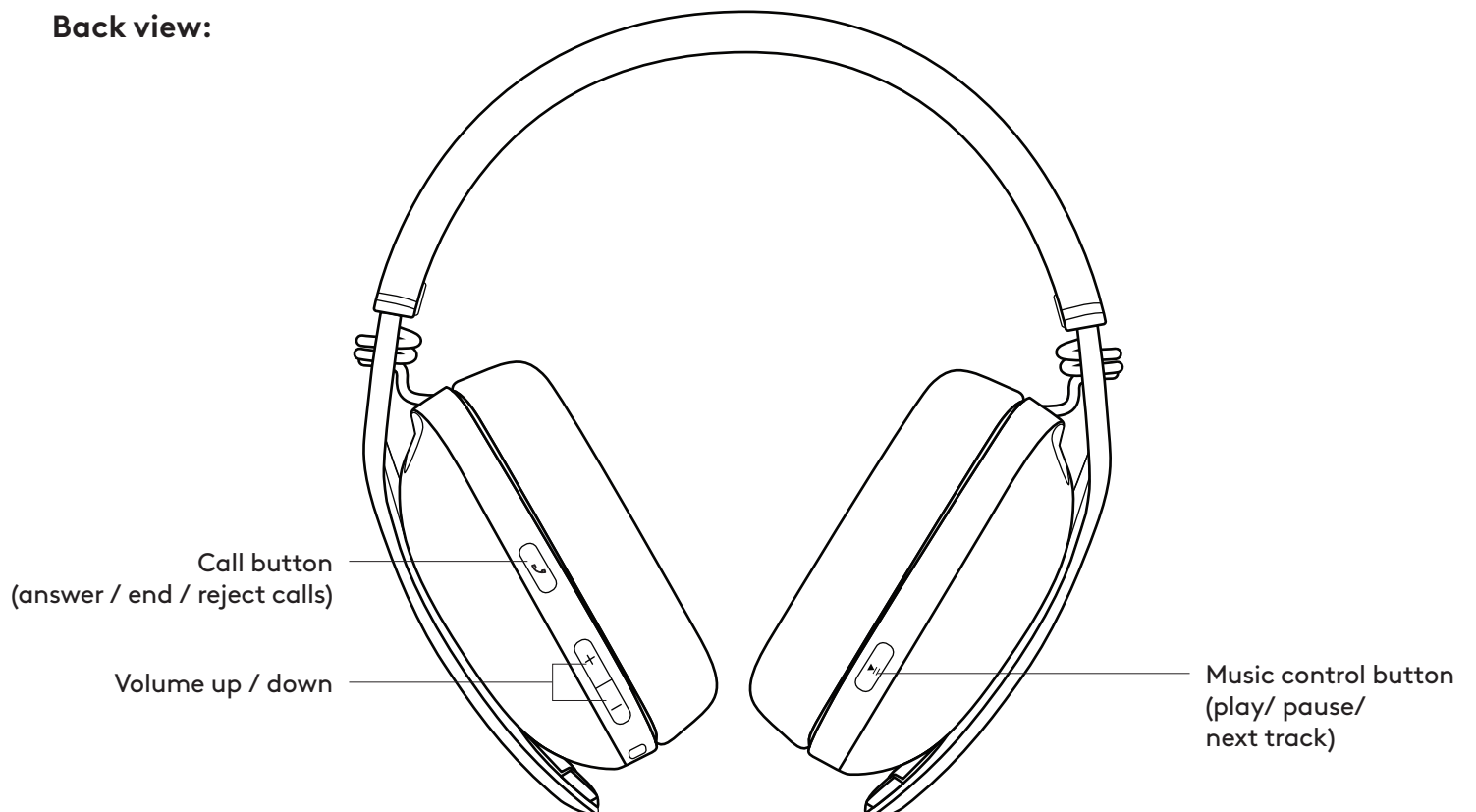

**Bottom view:**

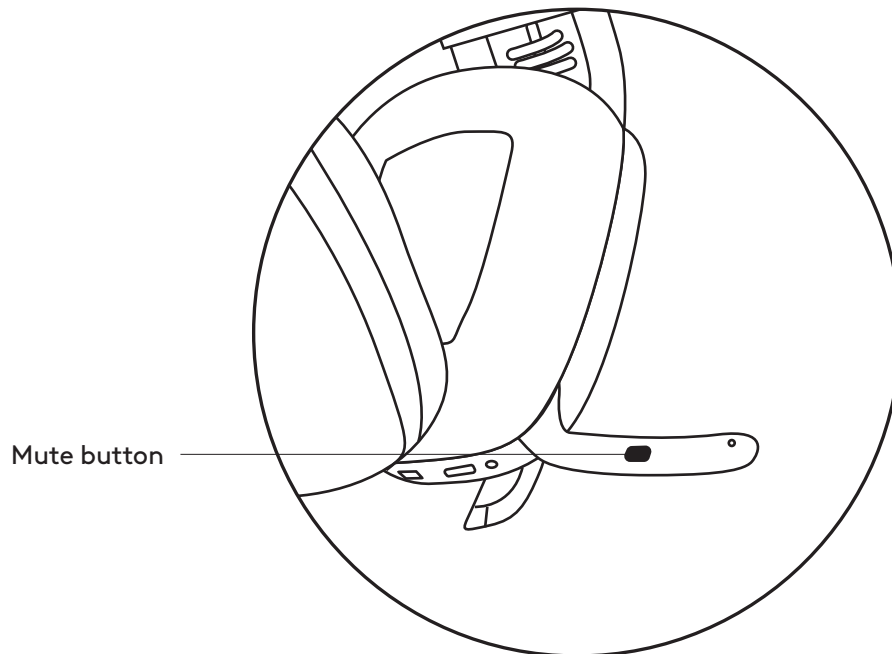
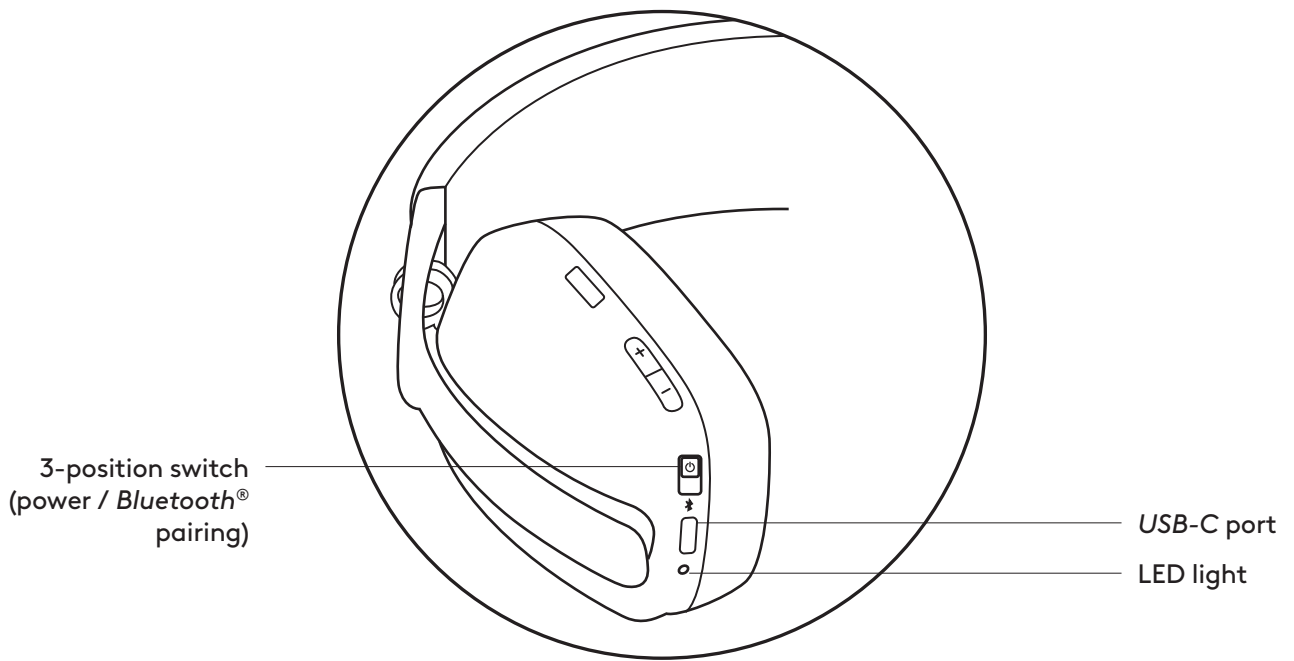

## BOX CONTENT

1. Zone Vibe 100 wireless headphones
2. Charging cable
3. Travel bag
4. User documentation

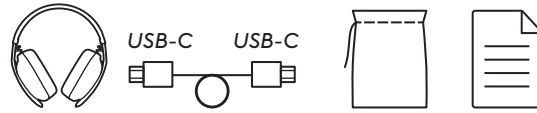

## POWER ON / OFF

1. Slide the switch in the arrow's direction to the middle to power on the headphones.

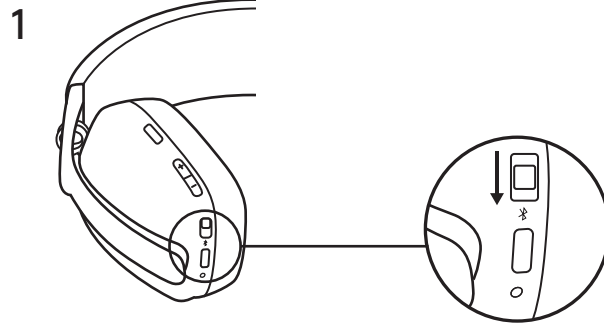

2. Once powered on, the LED light will slightly turn white.
3. There will be a voice prompt that tells you the battery status.

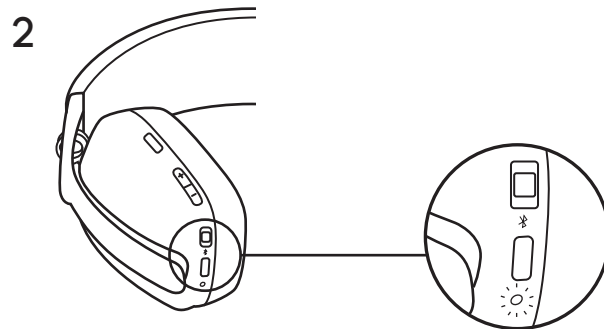

## CONNECT YOUR HEADPHONES

### Connect via **BLUETOOTH®**

1. Slide the switch to the bottom in the arrow's direction for 2 seconds to initiate pairing.
2. The LED light will flash white rapidly.
3. Open *Bluetooth®* settings on your device.
4. Select Logi Zone Vibe 100 in discoverable devices.
5. Once successfully paired, the LED light will turn solid white.

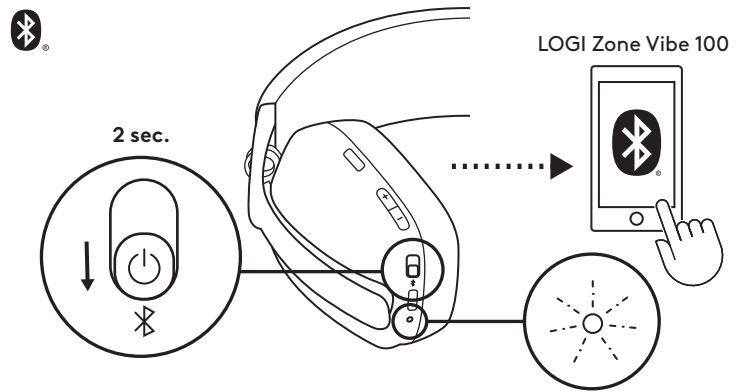

## ADJUSTING HEADPHONES

1. Adjust the headphones by sliding earcups up and down the extended part of the headband.
2. It may be easier to adjust the headphones on your head. Slide the earcups up and down the headband until they sit comfortably on your ears.

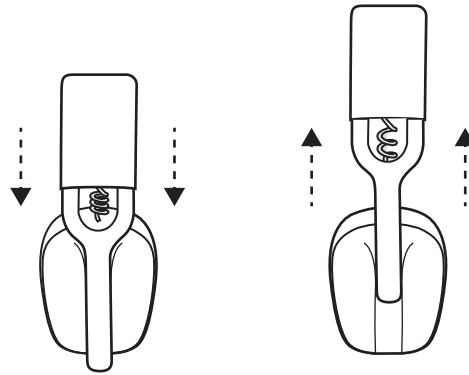

## HEADPHONES CONTROLS

For UC controls:			
	Usage	Button	Action
Call controls	Answer / End call	Call button	Short press
	Reject call		2 sec. press
Music controls	Play / Pause	Music control button	Short press
	Track forward		Double press
Volume	Volume up	"+"	Short press
	Volume down	"_"	
Connectivity	Bluetooth® pairing	Power button	2 sec. press

### Note:

- Media control functionality depends on the type of application.
- Call activities are always the first priority. When two Bluetooth® devices are connected, the last active device will override the other.

**Tip:** Music EQ controls available on Logi Tune.

## MUTE

There are 2 ways to mute your microphone.

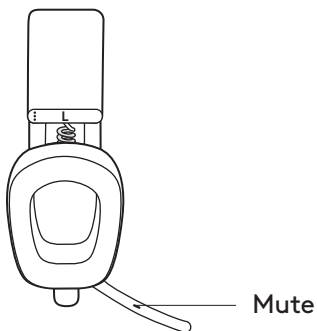

Press the button to mute.



Flip up or down the mic boom to mute or unmute.



Voice notifications indicate when the microphone is on / off mute.

## HEADPHONES LIGHT INDICATOR

	Category	Status	Light
White	Power	Power ON	Turn solid white and then dim
		Battery charging	Breathing
		Battery fully charged	Solid and then off
	Connectivity	Bluetooth® pairing	Fast blinking
		Bluetooth® connected	Turn solid white and then dim
	Calls	Active call	Solid
Incoming call		Slow blinking	
Red	Calls	Mute	Solid
	Power	Low battery (< 10%)	Slow blinking
		Factory reset	Fast blink from red to white for three times then LED turn off

### Note:

- User-triggered behaviors, such as *Bluetooth*® pairing, will be prioritized then revert back to its previous status once the behavior is completed.

## CHARGING

To conserve battery life, headphones automatically power off after 30 minutes without usage.

Sleep timer could be adjusted in Logi Tune.

The LED light on the headphones will blink slowly in RED when the battery is low.

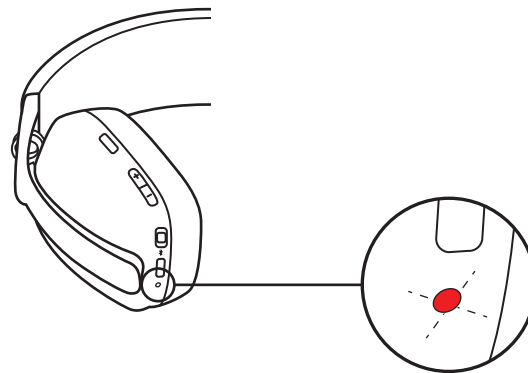

### Charging via USB cable

1. Plug one end of the cable to the *USB-C* port on the bottom of the earcup and the other end into the *USB-C* charging port on your computer.
2. The LED light will start breathing white when charging.
3. The LED light will turn solid white when fully charged.
  - 2 hours will fully charge the battery.
  - 5 minutes will give you 1 hour of playback.
4. The headphones can be used with *Bluetooth*® paired while charging.



## LOGI TUNE

Logi Tune helps boost your headphones performance with periodic software and firmware updates.

It is recommended to update your headphones. To do so, download Logi Tune from [www.logitech.com/tune](http://www.logitech.com/tune)



## ADJUSTING SIDETONE

**Sidetone** lets you hear your own voice during conversations so you are aware of how loud you are talking. In Logi Tune, select the sidetone feature, and adjust the dial accordingly.

- A higher number means you hear more external sound.
- A lower number means you hear less external sound.

## AUTO SLEEP TIMER

By default, your headphones will automatically power off when not in use for 30 minutes. Adjust the sleep timer in Logi Tune. To wake up your headphones, try sliding off/on the power switch again.

## RESET YOUR HEADPHONES

1. Power the headphones on.
2. Press and hold the call button and volume '-' button for 5 seconds.
3. The LED light will quickly blink from red to white for 3 times and then turns off when your headphones are successfully reset.
4. The headphones will turn off after reset.

## DIMENSIONS

### Headphones:

Height x Width x Depth: 183.03 x 169.68 x 73 mm

Weight: 0.185 Kg

### Earpad:

Height x Width x Depth: 98.6 x 75.44 x 19.3 mm

## SYSTEM REQUIREMENTS

Works with common calling applications across almost all platforms and operating systems.

Works with *Windows*, *Mac*, or *Chrome*-based computers via *Bluetooth*<sup>®</sup> and *iOS* or *Android* Bluetooth-enabled devices.

## TECHNICAL SPECIFICATIONS

Microphone Type: Dual omni-directional MEMS mics with directional beamforming and DSP

Frequency response (Speaker): 20-20kHz (music mode), 100-8kHz (talk mode)

Frequency response (Microphone): 100-8kHz

Talk time up to 18 hrs

Listen time up to 20 hrs

*Bluetooth*<sup>®</sup> version: 5.2

Wireless range: Up to 30 m / 100 ft (open field line of sight)

Cable length (*USB-C* charging cable): 4.9 ft (1.5 m)

[www.logitech.com/support/zonevibe100](http://www.logitech.com/support/zonevibe100)

## PRÉSENTATION DU PRODUIT

### Vue avant:

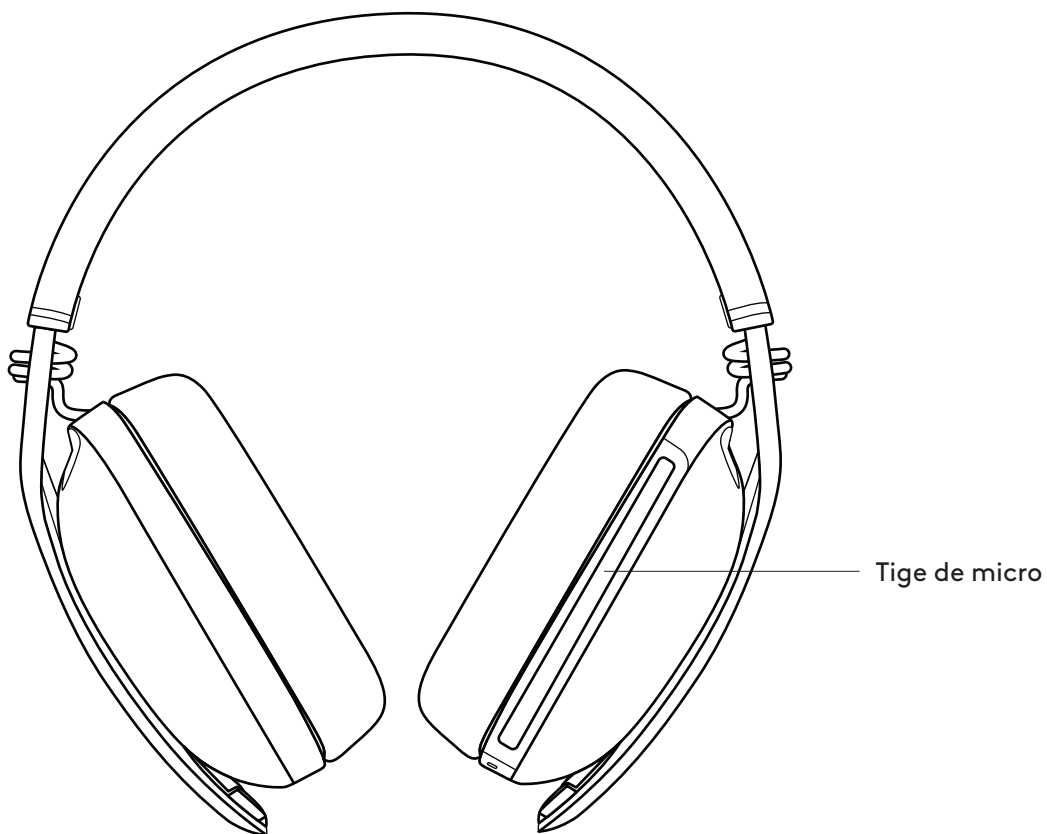

### Vue arrière:

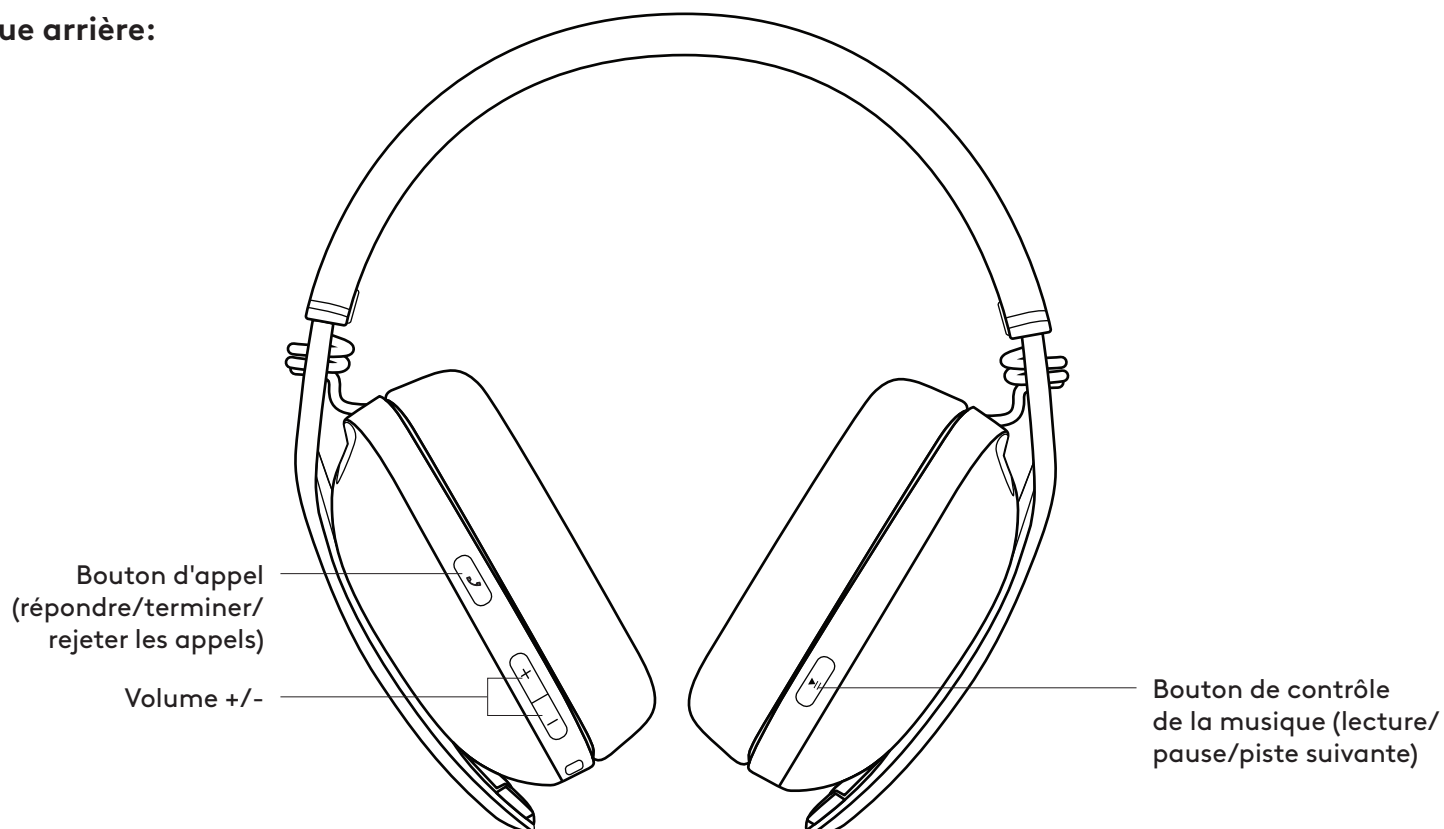

**Vue de dessous:**

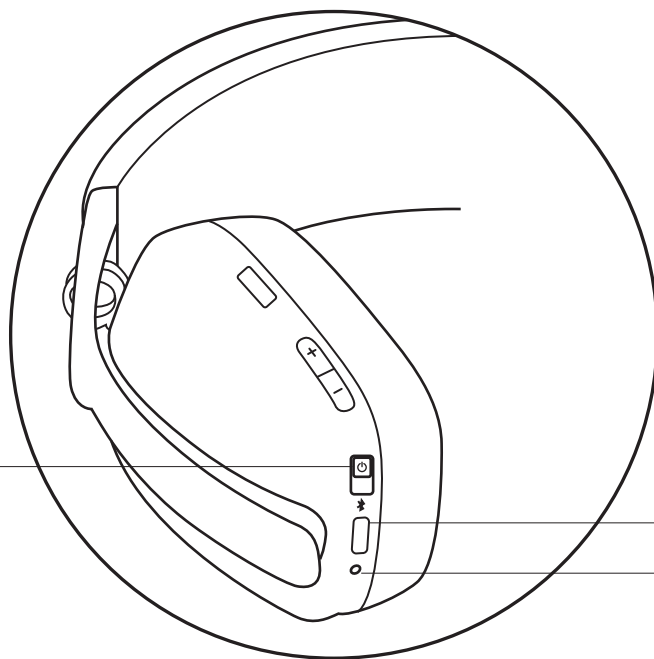

Commutateur  
à 3 positions  
(alimentation/couplage  
*Bluetooth*<sup>®</sup>)

Port *USB-C*

Témoin lumineux

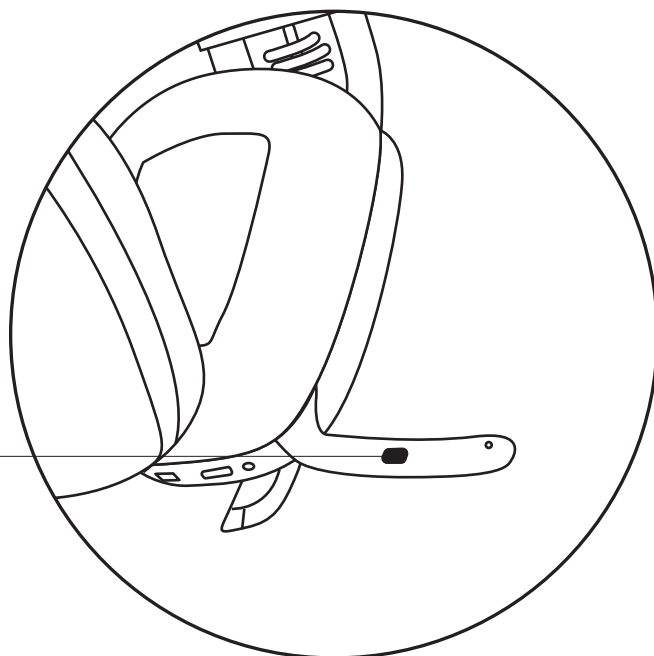

Bouton de sourdine

## CONTENU DE LA BOÎTE

1. Casque sans fil Zone Vibe 100
2. Câble de charge
3. Pochette de transport
4. Documentation utilisateur

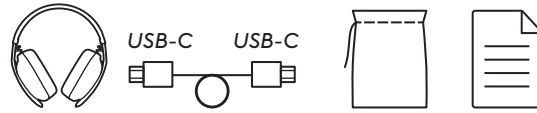

## MARCHE/ARRÊT

1. Faites glisser le commutateur vers le milieu, dans le sens de la flèche, pour mettre le casque sous tension.

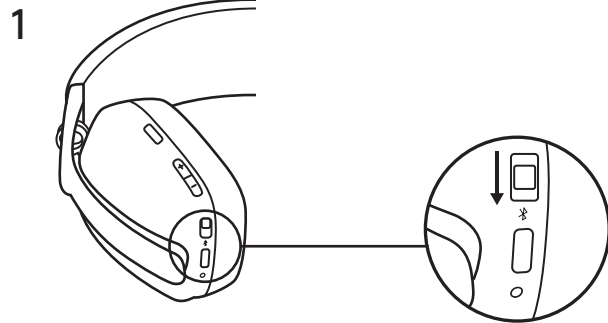

2. Une fois sous tension, le témoin lumineux deviendra blanc.
3. Une annonce vocale vous indiquera l'état de charge de la batterie.

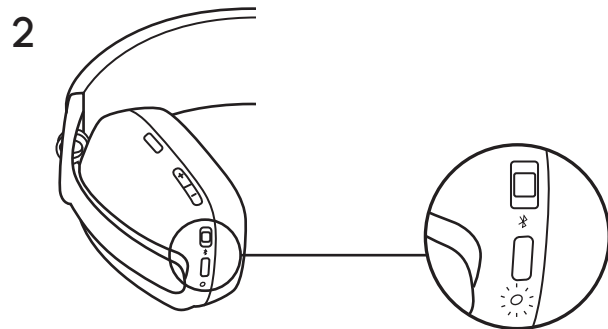

## CONNEXION DE VOTRE CASQUE

### Connexion via **BLUETOOTH®**

1. Faites glisser le commutateur vers le bas, dans la direction de la flèche pendant 2 secondes pour lancer le couplage.
2. Le témoin lumineux clignotera rapidement en blanc.
3. Ouvrez les paramètres *Bluetooth®* sur votre dispositif.
4. Sélectionnez Logi Zone Vibe 100 dans les dispositifs détectables.
5. Une fois le dispositif couplé, le témoin lumineux passera au blanc continu.

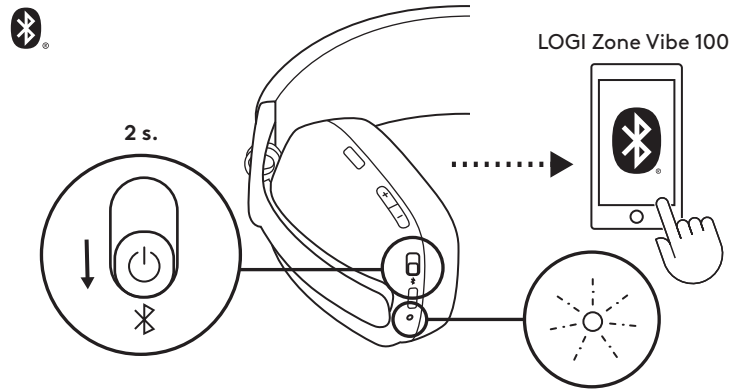

### AJUSTEMENT DU CASQUE

1. Ajustez le casque en faisant glisser les oreillettes vers le haut ou le bas de la partie étendue du bandeau.
2. Il sera peut-être plus facile d'ajuster le casque sur votre tête. Faites glisser les oreillettes vers le haut ou le bas du bandeau jusqu'à ce que le maintien sur vos oreilles soit confortable.

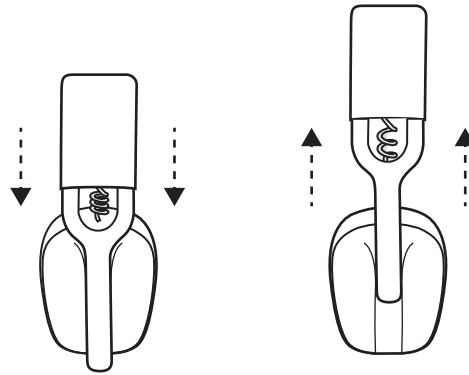

## COMMANDES DU CASQUE

Pour les commandes UC:			
	Utilisation	Bouton	Action
Commande d'appel	Réception/fin d'appel	Bouton d'appel	Pression brève
	Rejeter un appel		Pression 2 sec
Commandes audio	Lecture/Pause	Bouton de contrôle de la musique	Pression brève
	Piste suivante		Double pression
Volume	Volume +	"+"	Pression brève
	Volume -	"-"	
Connectivité	Couplage <i>Bluetooth</i> ®	Bouton de marche/arrêt	Pression 2 sec

### Remarque:

- La fonctionnalité des commandes média dépend des types d'applications.
- Les activités liées aux appels sont toujours la première priorité. Lorsque deux dispositifs *Bluetooth*® sont connectés, le dernier dispositif actif est prioritaire sur l'autre.

**Conseil:** les commandes d'égaliseur de musique sont également disponibles sur Logi Tune.

## SOURDINE

Il existe 2 façons de mettre votre microphone en sourdine.

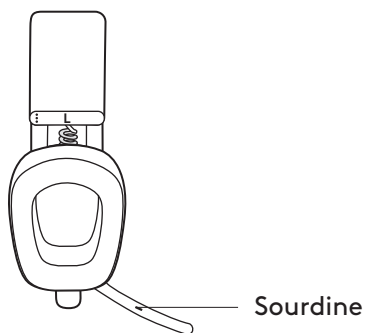

Appuyez sur le bouton pour mettre en sourdine.



Relevez ou abaissez la tige du micro pour activer ou désactiver la sourdine.

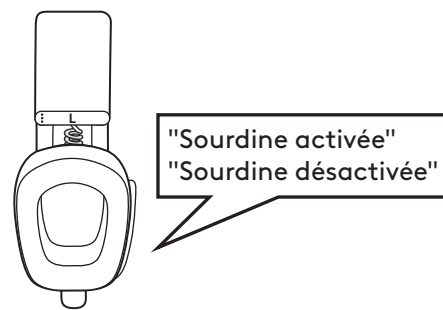

Les notifications vocales indiquent lorsque le microphone est en sourdine/activé

## TÉMOIN LUMINEUX DU CASQUE

	Catégorie	Statut	Lumière
<b>Blanc</b>	Alimentation	Mise sous tension	Blanc en continu, puis faible luminosité
		Charge de la batterie	Pulsation
		Batterie entièrement chargée	Fixe, puis éteint
	Connectivité	Couplage <i>Bluetooth</i> ®	Clignotement rapide
		Connecté <i>au Bluetooth</i> ®	Blanc en continu, puis faible luminosité
	Appels	Appel en cours	Lumière continue
Appel entrant		Clignotement lent	
<b>Rouge</b>	Appels	Sourdine	Lumière continue
	Alimentation	Batterie faible (moins de 10%)	Clignotement lent
		Paramètres d'usine	Clignotement rapide du rouge au blanc trois fois, puis le témoin lumineux s'éteint

### Remarque:

- Les comportements déclenchés par l'utilisateur, comme la perte du couplage *Bluetooth*®, auront la priorité, puis reviendront à leur état précédent une fois le comportement effectué.

## CHARGEMENT

**Pour économiser la batterie, le casque se met automatiquement hors tension s'il n'est pas utilisé pendant 30 minutes.**

**Vous pouvez ajuster le minuteur de mise en veille dans Logi Tune.**

**Le témoin lumineux du casque clignotera lentement en ROUGE lorsque la batterie est faible.**

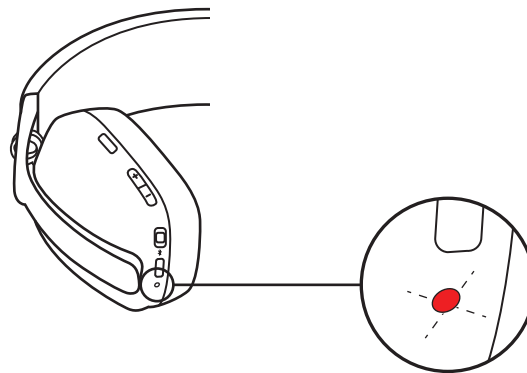

### Chargement via un câble USB

1. Branchez une extrémité du câble au port *USB-C* sous l'oreillette et l'autre extrémité au port de charge *USB-C* de votre ordinateur.
2. Le témoin lumineux clignotera en blanc lors du chargement.
3. Le témoin lumineux s'allumera en blanc continu une fois le chargement terminé.
  - Il faut 2 heures pour charger entièrement la batterie.
  - 5 minutes de charge offrent environ 1 heure de lecture.
4. Le casque peut être utilisé avec *Bluetooth*® et couplé pendant le chargement.



## LOGI TUNE

Logi Tune vous aide à booster les performances de votre casque avec des mises à jour régulières du logiciel et du micrologiciel.

Il est recommandé de mettre à jour votre casque. En savoir plus sur Logi Tune et le télécharger sur [www.logitech.com/tune](http://www.logitech.com/tune)



## RÉGLAGE DE LA TONALITÉ

La **tonalité** vous permet d'entendre votre propre voix lors des conversations pour que vous sachiez si vous parlez trop fort. Dans Logi Tune, sélectionnez la fonctionnalité Tonalité, puis réglez la molette en conséquence.

- Une valeur plus élevée signifie que vous entendrez plus de sons externes.
- Une valeur plus faible signifie que vous entendrez moins de sons externes.

## MINUTEUR DE MISE EN VEILLE AUTOMATIQUE

Par défaut, votre casque se mettra automatiquement hors tension s'il n'est pas utilisé pendant 30 minutes. Ajustez le minuteur de mise en veille dans Logi Tune. Pour sortir votre casque du mode veille, essayez de faire glisser le commutateur d'alimentation.

## RÉINITIALISATION DE VOTRE CASQUE

1. Mettez le casque sous tension.
2. Appuyez sur le bouton d'appel et le bouton Volume -, puis maintenez-les enfoncés pendant 5 secondes.
3. Le témoin lumineux clignotera rapidement du rouge au blanc 3 fois, puis s'éteint lorsque votre casque est réinitialisé.
4. Le casque s'éteint après la réinitialisation.

## DIMENSIONS

### Casques:

Hauteur x largeur x profondeur: 183,03 x 169,68 x 73 mm

Poids: 0,185 kg

### Oreillette:

Hauteur x largeur x profondeur: 98,6 x 75,44 x 19,3 mm

## CONFIGURATION REQUISE

Compatible avec la plupart des applications d'appels vidéo sur la majorité des plates-formes et systèmes d'exploitation.

Fonctionne avec *Windows*, *Mac* ou *Chrome* via *Bluetooth*<sup>®</sup>, et les dispositifs *iOS* ou *Android* compatibles Bluetooth.

## SPÉCIFICATIONS TECHNIQUES

Type de microphone: Deux micros MEMS omnidirectionnels avec beamforming directionnel et DSP

Réponse en fréquence (haut-parleur): 20-20kHz (mode Musique), 100-8kHz (mode Conversation)

Réponse en fréquence (microphone): 100-8kHz

Jusqu'à 18 heures d'autonomie en conversation

Jusqu'à 20 heures d'autonomie en écoute

Version du *Bluetooth*<sup>®</sup>: 5.2

Portée sans fil: Jusqu'à 30 m/100 pieds (champ de vision dégagé)

Longueur du câble (câble de charge *USB-C*): 1,5 m (4.9 pieds)

[www.logitech.com/support/zonevibe100](http://www.logitech.com/support/zonevibe100)

## COMPONENTES DEL PRODUCTO

### Vista frontal:

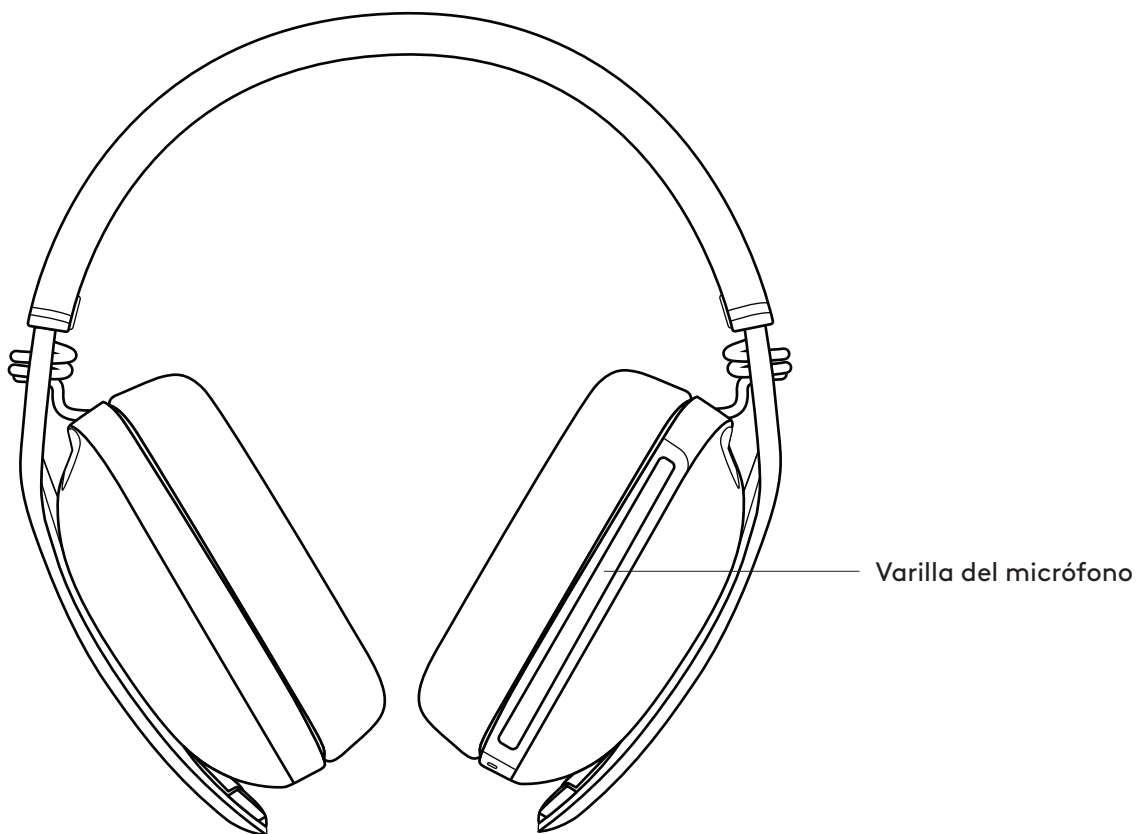

### Vista posterior:

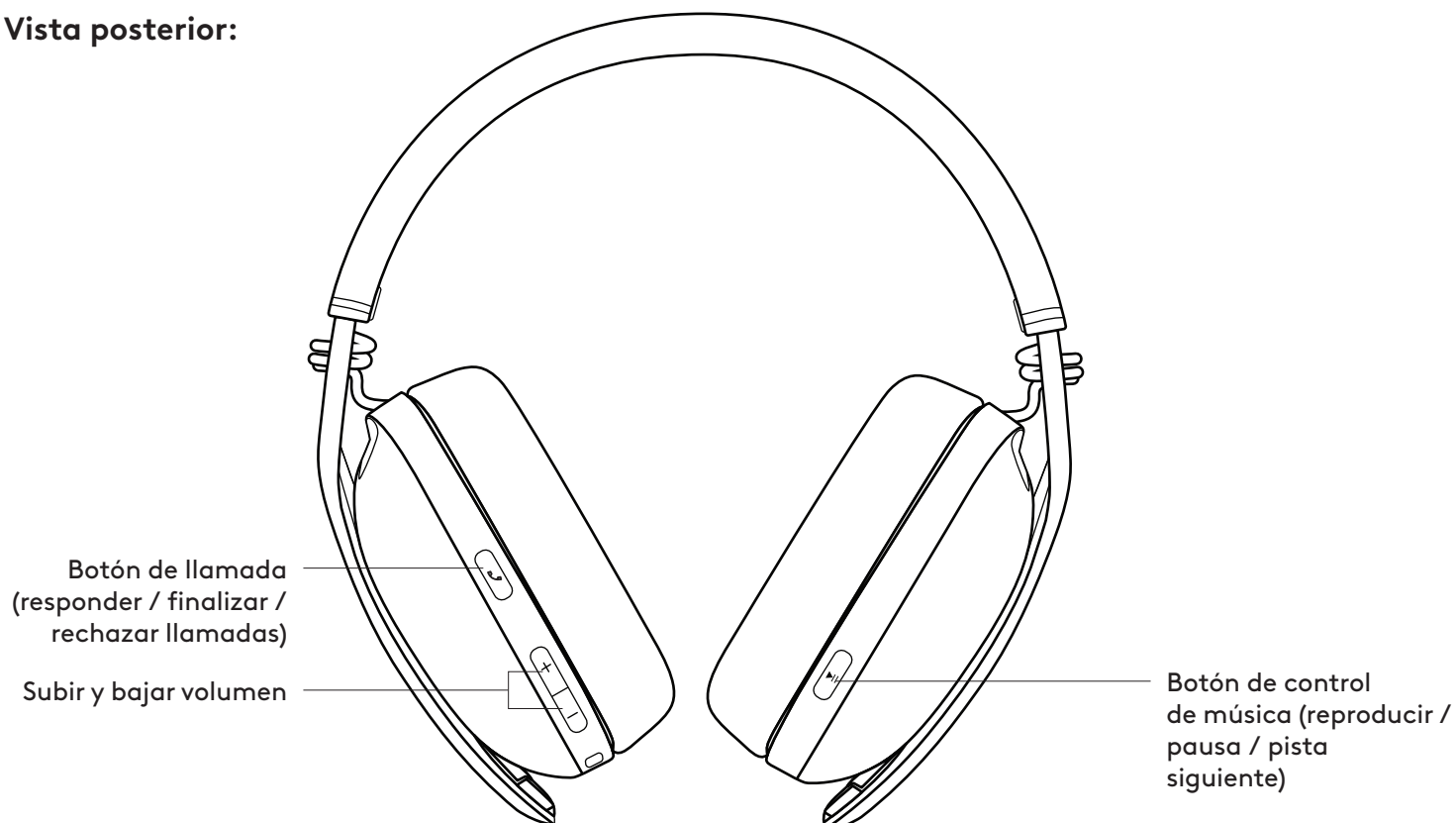

**Vista inferior:**

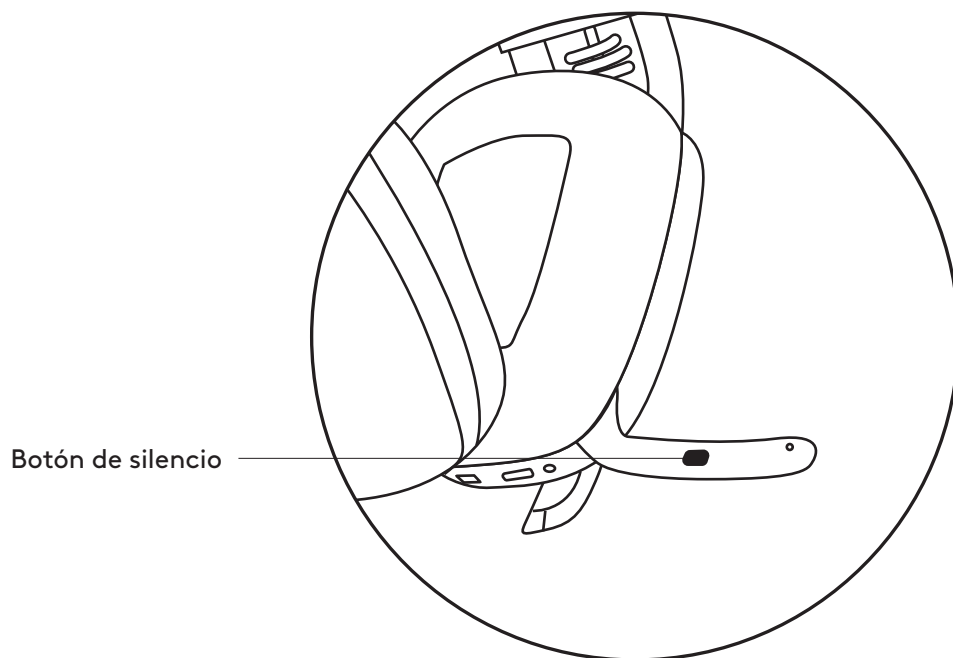
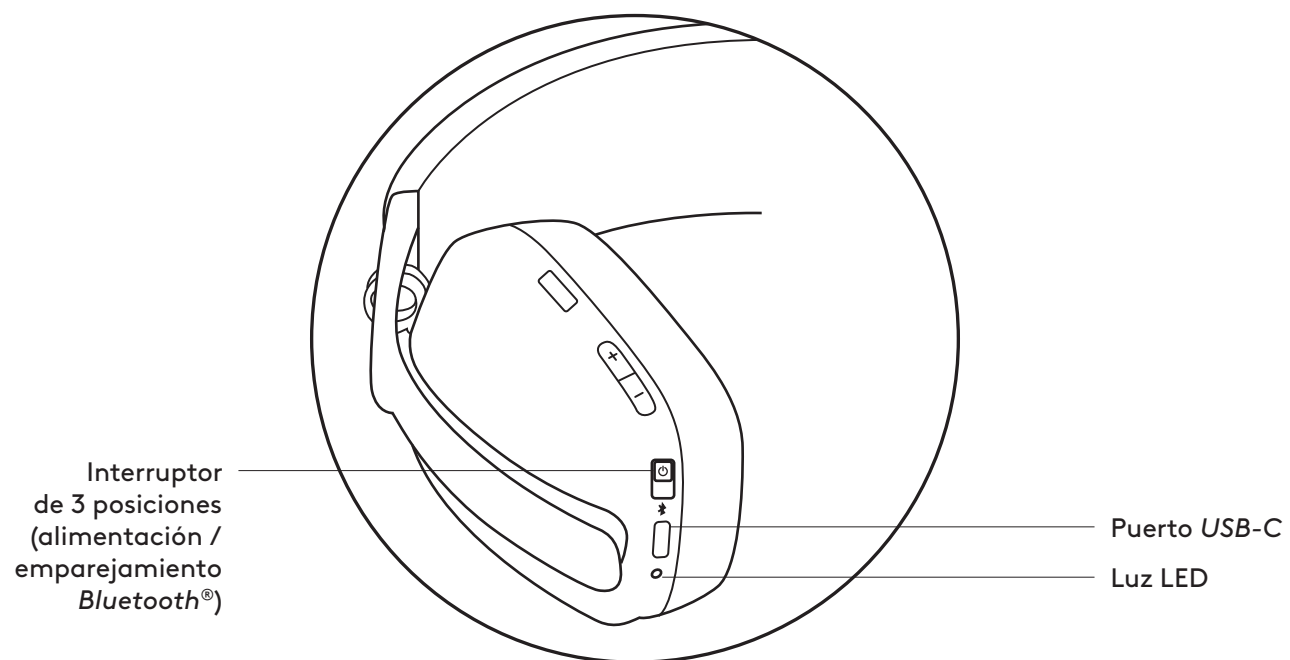

## CONTENIDO DE LA CAJA

1. Auriculares inalámbricos con micrófono  
Zone Vibe 100
2. Cable de carga
3. Bolsa de viaje
4. Documentación del usuario

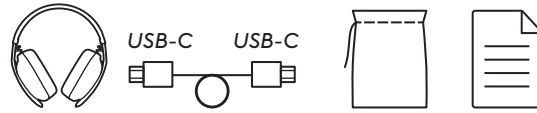

## ENCENDIDO/APAGADO

1. Desliza el interruptor en la dirección de la flecha hacia el centro para encender los auriculares.

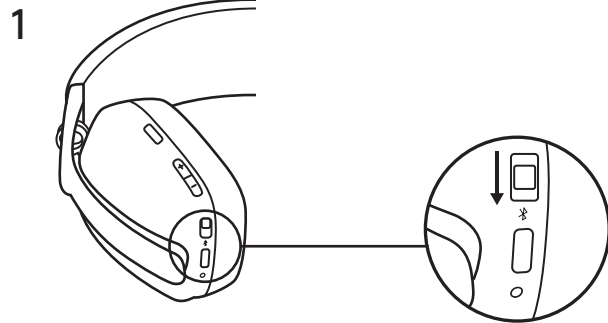

2. Una vez encendidos, la luz LED se iluminará ligeramente en blanco.
3. Habrá un mensaje de voz que te indicará el estado de la batería.

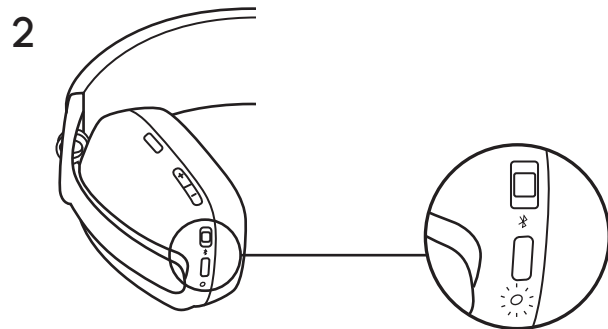

## CONEXIÓN DE LOS AURICULARES

### Conexión por **BLUETOOTH®**

1. Desliza el interruptor hacia la parte inferior en la dirección de la flecha por 2 segundos para iniciar el emparejamiento.
2. La luz LED emitirá destellos blancos rápidamente.
3. Abre la configuración de *Bluetooth®* en el dispositivo.
4. Selecciona Logi Zone Vibe 100 en dispositivos detectables.
5. Cuando se complete el emparejamiento, la luz LED se iluminará en blanco permanente.

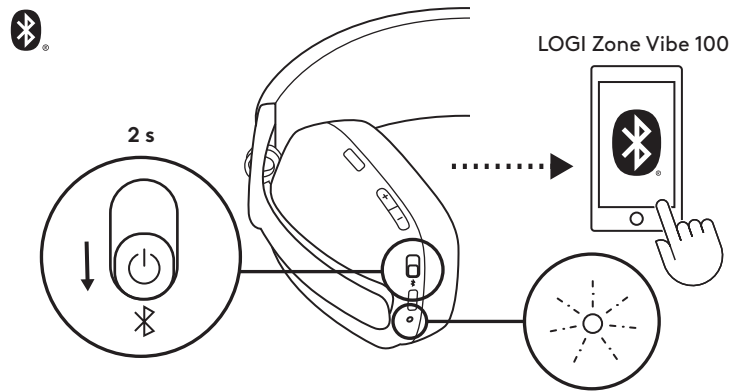

### AJUSTE DE LOS AURICULARES

1. Ajusta los auriculares deslizando las copas hacia arriba y hacia abajo por la parte extendida de la diadema.
2. Esta operación puede resultar más fácil si tienes los auriculares puestos. Desliza las copas hacia arriba y hacia abajo en la diadema hasta que las notes cómodamente asentadas sobre las orejas.

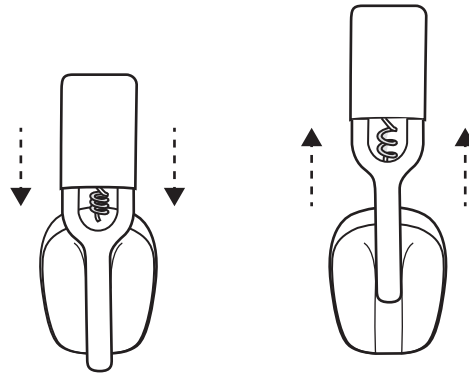

## CONTROLES DE LOS AURICULARES

Para controles UC:			
	Uso	Botón	Acción
Controles de llamadas	Responder/Finalizar llamada	Botón de llamada	Pulsación corta
	Rechazar llamada		Pulsación de 2 segundos
Controles de música	Reproducir/Pausa	Botón de control de música	Pulsación corta
	Avance de pista		Doble pulsación
Volumen	Subir volumen	"+"	Pulsación corta
	Bajar volumen	"-"	
Conectividad	<i>Emparejamiento Bluetooth®</i>	Botón de encendido	Pulsación de 2 segundos

### Nota:

- Las funciones de control multimedia dependen del tipo de aplicación.
- Las actividades de llamada son siempre la primera prioridad. Cuando haya dos dispositivos *Bluetooth®* conectados, el último dispositivo activo anulará el otro.

**Consejo:** Controles de ecualizador de música disponibles en Logi Tune.

## SILENCIO

Hay dos formas de silenciar el micrófono.

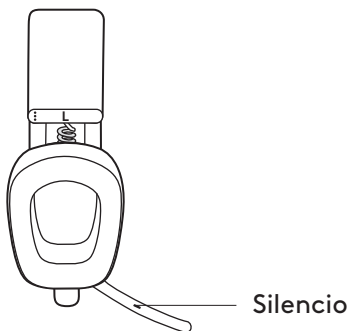

Pulsa el botón para silenciar.



Voltea el micrófono hacia arriba o hacia abajo para activar o desactivar el silencio.

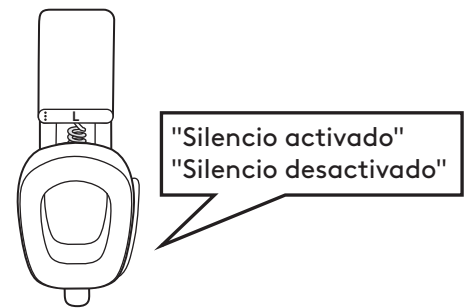

Las notificaciones de voz indican cuando el micrófono está silenciado o no.

## INDICADOR LUMINOSO DE AURICULARES

	Categoría	Estado	Diodo
Blanco	Alimentación	Encendido	Se vuelve blanco permanente y luego se atenúa
		Carga en curso	Respiración
		Batería completamente cargada	Permanente y luego apagado
	Conectividad	<i>Emparejamiento Bluetooth®</i>	Destellos rápidos
		<i>Conexión Bluetooth®</i> establecida	Se vuelve blanco permanente y luego se atenúa
	Llamadas	Llamada activa	Permanente
Llamada entrante		Destellos lentos	
Rojo	Llamadas	Silencio	Permanente
	Alimentación	Batería baja (<10%)	Destellos lentos
		Restablecimiento de configuración de fábrica	Destellos rápidos de rojo a blanco tres veces y luego el LED se apaga

### Nota:

- Se dará prioridad a los comportamientos activados por el usuario, como emparejamiento *Bluetooth®*, y luego volverá a su estado anterior una vez que se complete el comportamiento.

## CARGA

**Para prolongar la duración de la batería, los auriculares se apagan automáticamente después de 30 minutos sin uso.**

**El temporizador de suspensión se puede ajustar en Logi Tune.**

**La luz LED de los auriculares emitirá destellos lentos en ROJO cuando la batería tenga poca carga.**

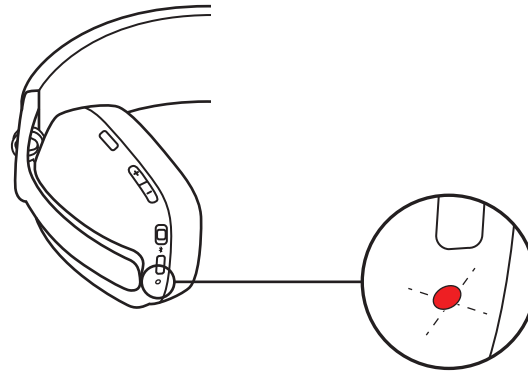

### Cargar por cable USB

1. Conecta un extremo del cable al puerto *USB-C* en la parte inferior de la copa y el otro extremo al puerto de carga *USB-C* de la computadora.
2. La luz LED empezará un efecto de respiración blanco durante la carga.
3. La luz será blanca permanente cuando los auriculares estén totalmente cargados.
  - La carga completa tarda dos horas.
  - Cinco minutos de carga proporcionan una hora de reproducción.
4. Los auriculares se pueden usar con emparejamiento *Bluetooth®* durante la carga.



## LOGI TUNE

Logi Tune optimiza el desempeño de los auriculares con actualizaciones periódicas de software y firmware.

Es aconsejable actualizar los auriculares. Para ello, descarga Logi Tune desde [www.logitech.com/tune](http://www.logitech.com/tune)



## AJUSTAR EL TONO LATERAL

**Tono lateral** permite oír la propia voz durante las conversaciones, para comprobar el volumen al que se habla. En Logi Tune, selecciona la función de tono lateral y ajusta el control giratorio.

- Un número alto significa que se oye más sonido externo.
- Un número bajo significa que se oye menos sonido externo.

## TEMPORIZADOR DE SUSPENSIÓN AUTOMÁTICA

De forma predeterminada, los auriculares se apagarán automáticamente cuando lleven 30 minutos sin usarse. Ajusta el temporizador de suspensión en Logi Tune. Para reactivar los auriculares, vuelve a deslizar el interruptor de encendido.

## RESTABLECIMIENTO DE LOS AURICULARES

1. Enciende los auriculares.
2. Mantén presionado el botón de llamada y el botón de volumen '-' por 5 segundos.
3. La luz LED emitirá destellos rápidos de rojo a blanco 3 veces y luego se apagará cuando los auriculares se restablezcan correctamente.
4. Los auriculares se apagarán después del restablecimiento.

## DIMENSIONES

### Auriculares

Altura x anchura x profundidad: 183,03 x 169,68 x 73 mm

Peso: 0,185 kg

### Almohadilla:

Altura x anchura x profundidad: 98,6 x 75,44 x 19,3 mm

## REQUISITOS DEL SISTEMA

Funcionan con las principales aplicaciones de llamadas en casi todas las plataformas y sistemas operativos.

Funcionan con computadoras con *Windows*, *Mac* o *Chrome* por *Bluetooth*<sup>®</sup> y dispositivos *iOS* o *Android* con *Bluetooth*.

## ESPECIFICACIONES TÉCNICAS

Tipo de micrófono: Dos micrófonos MEMS omnidireccionales con formación de haces direccional y DSP

Respuesta de frecuencia (bocina): 20 Hz-20 kHz (modo música), 100 Hz-8 kHz (modo conversación)

Respuesta de frecuencia (micrófono): 100-8kHz

Tiempo de conversación de hasta 18 horas

Tiempo de escucha de hasta 20 horas

Versión de *Bluetooth*<sup>®</sup>: 5.2

Radio de acción inalámbrico: Hasta 30 m (100 ft) (línea de visión en campo abierto)

Longitud del cable (cable de carga *USB-C*): 1,5 m (4.9 ft)

[www.logitech.com/support/zonevibe100](http://www.logitech.com/support/zonevibe100)

## CONHEÇA O SEU PRODUTO

### Vista frontal:

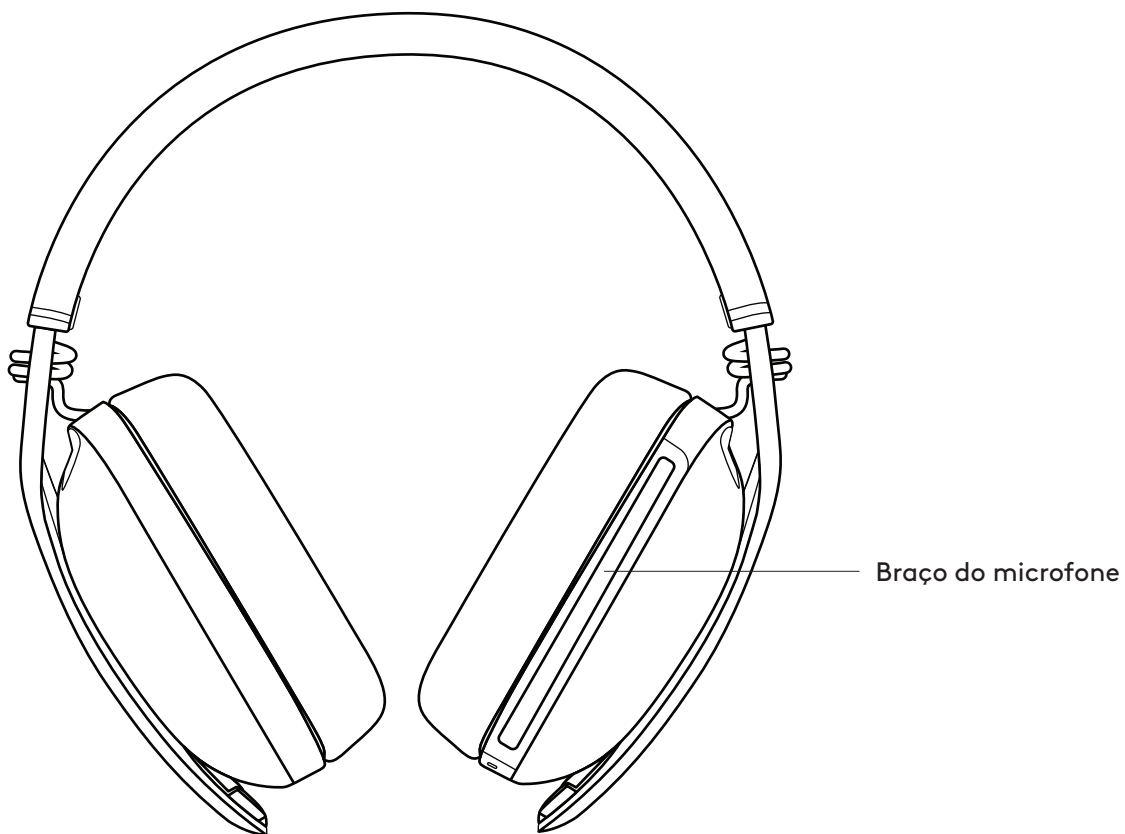

### Vista traseira:

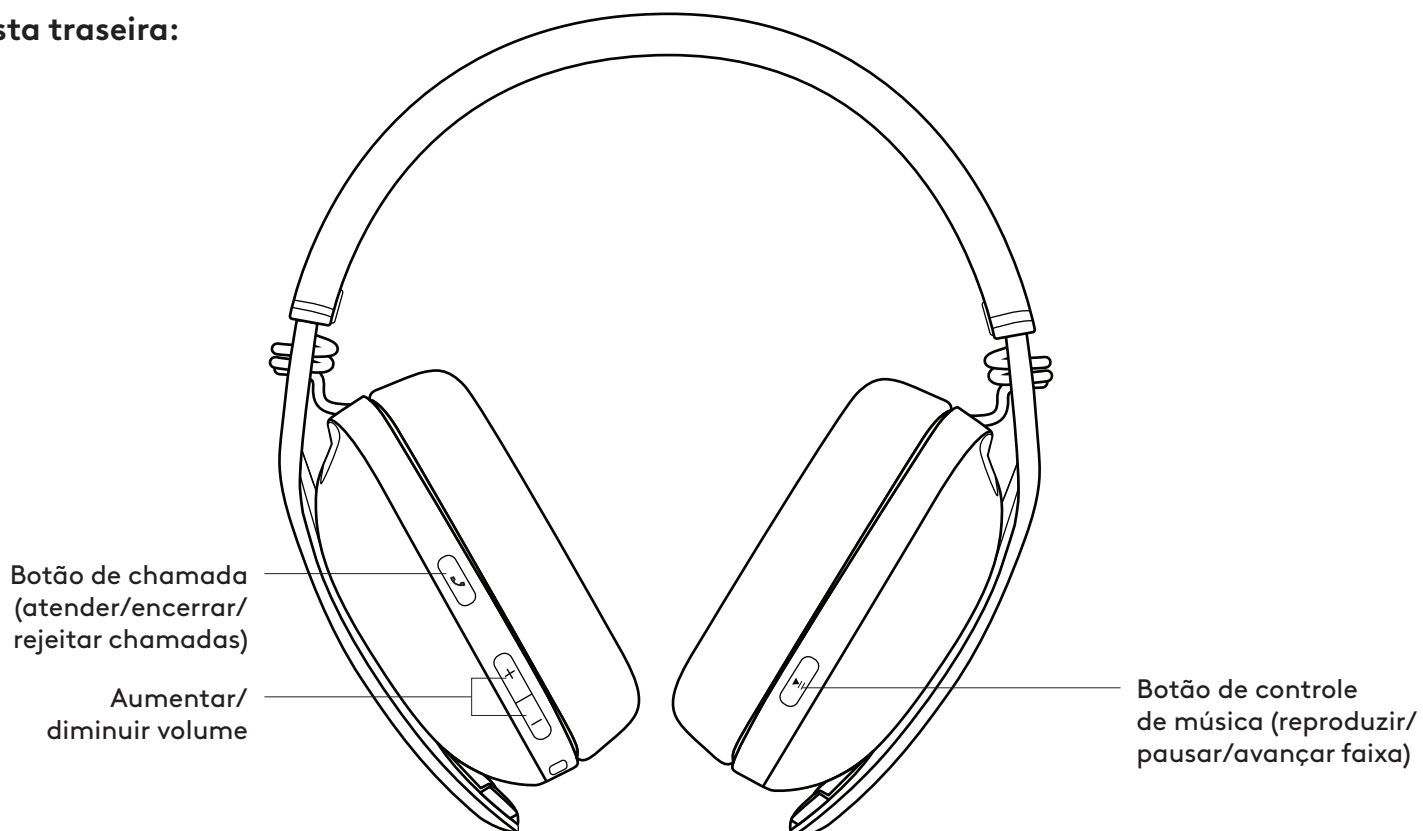

**Vista inferior:**

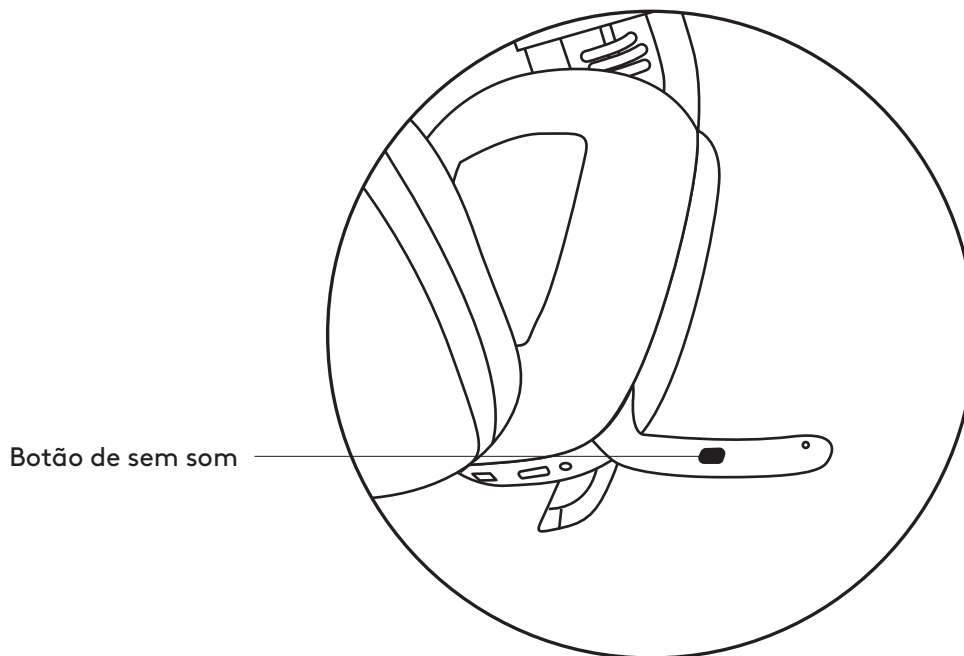
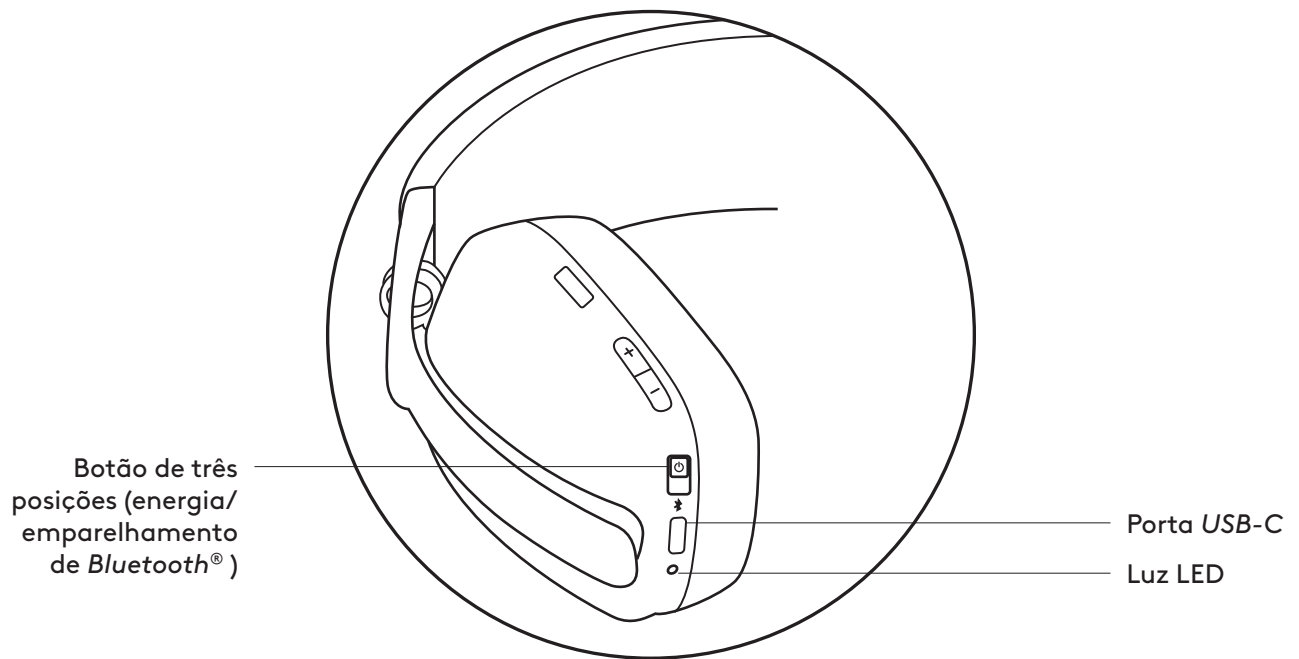

## CONTEÚDO DA CAIXA

1. Fones de ouvido Zone Vibe 100 sem fio
2. Cabo de carregamento
3. Bolsa para transporte
4. Documentação do usuário

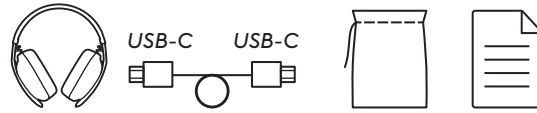

## LIGADO/DESLIGADO

1. Deslize a chave na direção da seta para o meio para ligar os fones de ouvido.

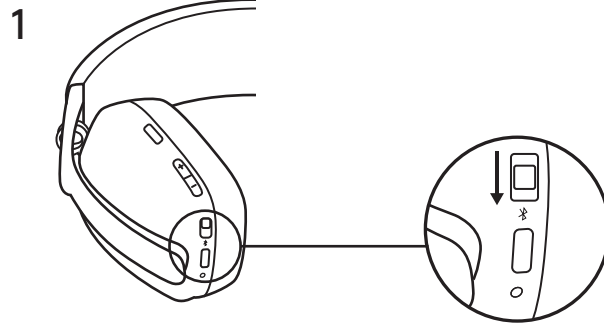

2. Uma vez ligados, a luz LED ficará ligeiramente branca.
3. Haverá um prompt de voz que informa o status da bateria.

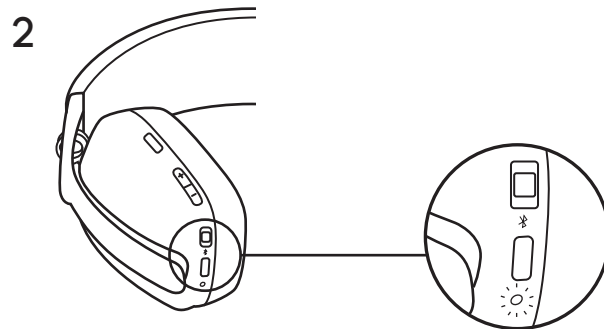

## CONECTAR OS FONES DE OUVIDO

### Conecte-se via BLUETOOTH®

1. Deslize a chave para a parte inferior na direção da seta por dois segundos para iniciar o emparelhamento.
2. A luz LED piscará em branco rapidamente.
3. Abra as configurações de *Bluetooth*® no seu dispositivo.
4. Selecione Logi Zone Vibe 100 em dispositivos detectáveis.
5. Uma vez pareado com sucesso, a luz LED ficará branca sólida.

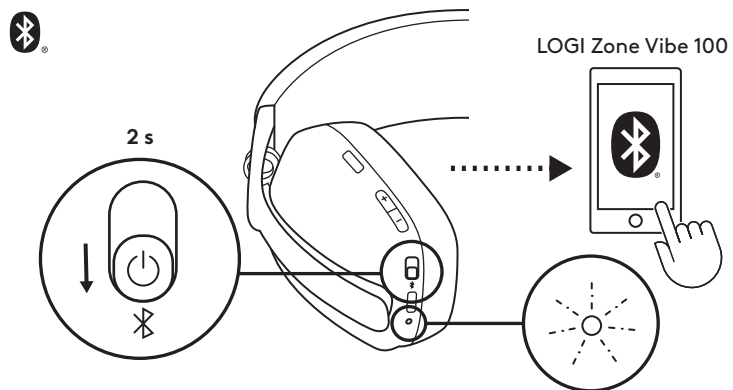

## AJUSTANDO FONES DE OUVIDO

1. Ajuste os fones de ouvido deslizando os fones para cima e para baixo na parte estendida da faixa de cabeça.
2. Pode ser mais fácil ajustar os fones de ouvido em sua cabeça. Deslize os fones de ouvido para cima e para baixo no arco de cabeça até que se encaixem confortavelmente em suas orelhas.

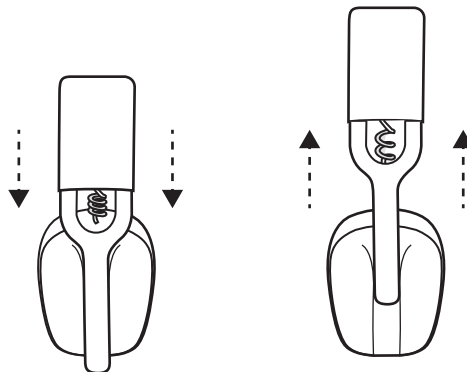

## CONTROLES DE FONES DE OUVIDO

Para controles de UC:			
	Uso	Botão	Ação
Controles de chamada	Atender/Encerrar ligação	Botão de chamada	Pressione por tempo curto
	Rejeitar chamada		Pressionamento de dois segundos
Controles de música	Reproduzir/pausar	Botão de controle de música	Pressione brevemente
	Faixa seguinte		Pressionamento duplo
Volume	Mais volume	"+"	Pressione por tempo curto
	Menos volume	"_"	
Conectividade	Pareamento <i>Bluetooth</i> ®	Botão de ligar e desligar	Pressionamento de dois segundos

### Observação:

- A funcionalidade de controle de mídia depende do tipo de aplicativo.
- As atividades de chamada são sempre a primeira prioridade. Quando dois dispositivos *Bluetooth*® estão conectados, o último dispositivo ativo substituirá o outro.

**Dica:** Controles de equalização de música disponíveis no Logi Tune.

## MICROFONE DESATIVADO

Existem duas maneiras de silenciar seu microfone.

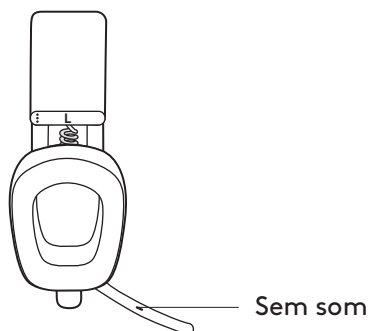

Pressione o botão para silenciar.



Gire o braço do microfone para cima ou para baixo para ativar ou desativar o som.



Notificações de voz indicam quando o microfone mudo é ativado/desativado

## INDICADOR DE LUZ DOS FONES DE OUVIDO

	Categoria	Status	Luz
<b>Branco</b>	Energia	LIGAR	Tornar branco sólido e escurecer
		Bateria carregando	Respiração
		Bateria totalmente carregada	Constante e depois desligado
	Conectividade	Pareamento <i>Bluetooth</i> ®	Pisca rapidamente
		<i>Conexão Bluetooth</i> ®	Tornar branco sólido e escurecer
	Chamadas	Chamada ativa	Estável
Recebendo chamada		Piscando lentamente	
<b>Vermelho</b>	Chamadas	Sem som	Estável
	Energia	Bateria fraca (<10%)	Piscando lentamente
		Restauração das configurações de fábrica	Pisca rapidamente de vermelho para branco por três vezes e depois o LED desliga

### Observação:

- Comportamentos acionados pelo usuário, como emparelhamento *Bluetooth*®, serão priorizados e revertidos ao status anterior assim que o comportamento for concluído.

## CARREGAMENTO

**Para conservar a vida útil da bateria, os fones de ouvido são desligados automaticamente após 30 minutos sem uso.**

**O cronômetro de suspensão pode ser ajustado no Logi Tune.**

**A luz LED nos fones de ouvido piscará lentamente em VERMELHO quando a bateria estiver fraca.**

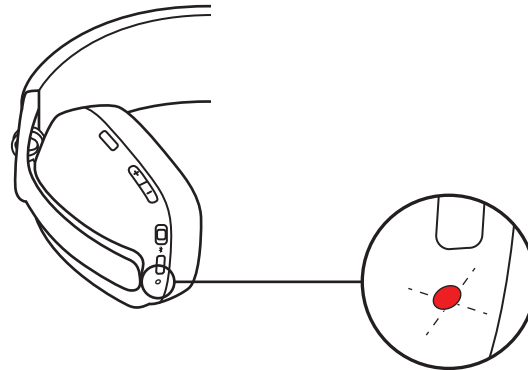

### Carregando via cabo USB

1. Conecte uma extremidade do cabo à porta *USB-C* na parte inferior do fone e a outra extremidade à porta de carregamento *USB-C* do computador.
2. A luz LED começará a respirar em branco durante o carregamento.
3. A luz LED ficará totalmente branca quando estiver totalmente carregada. - 2 horas carregam totalmente a bateria. - 5 minutos darão a você 1 hora de reprodução.
4. Os fones de ouvido podem ser usados com o *Bluetooth*® emparelhado durante o carregamento.



## LOGI TUNE

O Logi Tune ajuda a aumentar o desempenho dos fones de ouvido com atualizações periódicas de software e firmware.

Recomenda-se atualizar seus fones de ouvido. Baixe Logi Tune em [www.logitech.com/tune](http://www.logitech.com/tune)



## AJUSTANDO SIDETONE

O **Sidetone** permite que você ouça sua própria voz durante as conversas, assim você fica ciente de quão alto está falando. No Logi Tune, selecione o recurso sidetone e ajuste o seletor de acordo.

- Um número maior significa que você ouve mais som externo.
- Um número menor significa que você ouve menos som externo.

## TEMPORIZADOR DE SUSPENSÃO AUTOMÁTICA

Por padrão, seus fones de ouvido serão desligados automaticamente quando não estiverem em uso por 30 minutos. Ajuste o temporizador de suspensão no Logi Tune. Para reativar os fones de ouvido, tente deslizar o botão liga/desliga novamente.

## REDEFINA SEUS FONES DE OUVIDO

1. Ligue os fones de ouvido.
2. Mantenha pressionado o botão de chamada e o botão de volume  $\uparrow$  por 5 segundos.
3. A luz LED piscará rapidamente de vermelho para branco por três vezes e desligará quando os fones de ouvido forem redefinidos com sucesso.
4. Os fones de ouvido serão desligados após a redefinição.

## DIMENSÕES

### Fones de ouvido:

Altura x largura x profundidade: 183,03 x 169,68 x 73 mm

Peso: 0,185 kg

### Almofadas:

Altura x largura x profundidade: 98,6 x 75,44 x 19,3 mm

## REQUISITOS DE SISTEMA

Compatível com aplicativos de chamada comuns em quase todas as plataformas e sistemas operacionais.

Compatível com computadores *Windows*, *Mac* ou *Chrome* via *Bluetooth*<sup>®</sup> e dispositivos *iOS* ou *Android* habilitados para *Bluetooth*.

## ESPECIFICAÇÕES TÉCNICAS

Tipo de microfone Microfones MEMS omnidirecionais duplos com formação de feixe direcional e DSP

Resposta de frequência (caixa de som): 20 - 20 kHz (modo de música), 100 - 8 kHz (modo de fala)

Resposta de frequência (microfone): 100 - 8 kHz

Tempo de conversa de até 18 horas

Tempo de escuta de até 20 horas

Versão do *Bluetooth*<sup>®</sup>: 5.2

Alcance sem fio: Até 30 m/100 pés (linha de visão em campo aberto)

Comprimento do cabo (cabo de carregamento *USB-C*): 4,9 pés (1,5 m)

[www.logitech.com/support/zonevibe100](http://www.logitech.com/support/zonevibe100)